

# LEAK

## Bedienungsanleitung

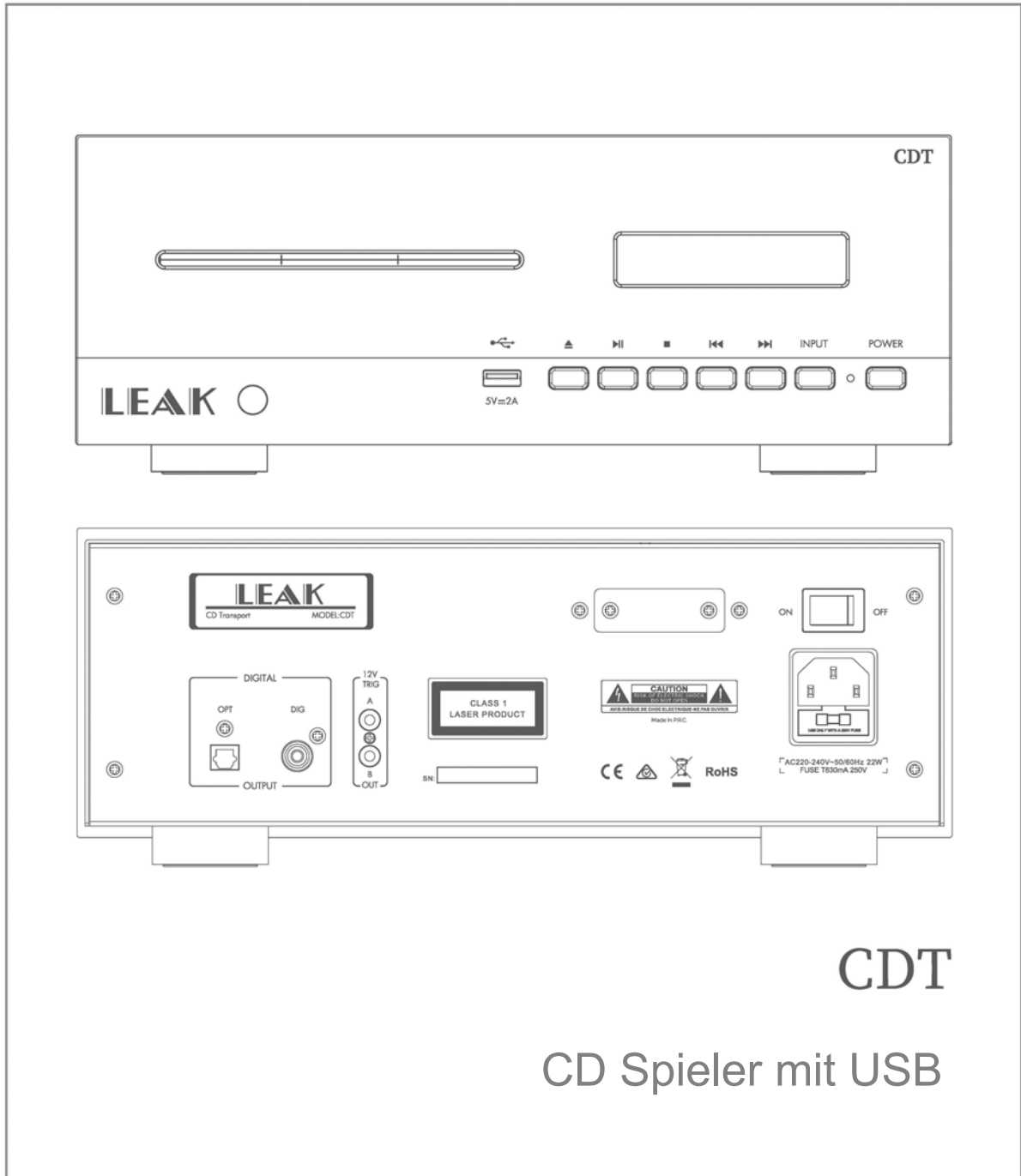

### CDT

### CD Spieler mit USB

## Inhalt

Wichtige Sicherheitsinformationen .....	3
Einführung .....	5
Bedienungselemente und Anschlüsse .....	6
Fernbedienung .....	7
Anschließen .....	8
Betrieb 1 .....	9
Betrieb 2 .....	10
Garantie .....	11
Technische Daten .....	12
Kontaktadressen .....	13

## Wichtige Sicherheitsinformationen



Dieses Blitzsymbol mit Pfeilspitze innerhalb eines gleichseitigen Dreiecks soll den Benutzer darauf aufmerksam machen, dass innerhalb des Gerätegehäuses nicht isolierte „gefährliche Spannungen“ vorhanden sind, welche von ausreichender Größe sein können, um das Risiko eines Stromschlags darzustellen.

**Warnung:** Um die Gefahr eines Stromschlags zu verringern, entfernen Sie niemals die Abdeckung oder Rückwand des Geräts, da sich dahinter keinerlei vom Benutzer zu wartende Teile befinden. Überlassen Sie Servicearbeiten ausschließlich qualifiziertem Personal.

Das Ausrufezeichen innerhalb eines gleichseitigen Dreiecks soll den Benutzer auf das Vorhandensein von wichtigen Bedienungs- und Serviceanleitungen in der dem Gerät mitgelieferten Literatur hinweisen.

### Wichtige Sicherheitsinformationen.

Lesen Sie diese Anweisungen.

Bewahren Sie diese Anweisungen auf. Falls Sie dieses Produkt an eine dritte Person weitergeben, dann sollte diese Bedienungsanleitung mitgegeben werden.

Beachten Sie alle Warnhinweise.

Befolgen Sie alle Anweisungen.

Benutzen Sie dieses Gerät nicht in der Nähe von Wasser.

Reinigen Sie es mit einem trockenen Tuch.

Installieren Sie dieses Gerät nicht an einem beengten Platz oder in einer Einbauposition wie einem Bücherregal oder ähnlichen Möbel, und beachten Sie eine gute Belüftung an der offenen Seite. Die Belüftung sollte nicht durch Abdeckung der Ventilationsöffnungen durch Gegenstände wie Zeichnungen, Tischdeckchen, Vorhänge und ähnliches beeinträchtigt werden.

Installieren Sie das Gerät nicht in der Nähe von Wärmequellen wie Radiatoren, Heizregistern, Öfen oder anderen Apparaten (einschließlich Verstärkern), welche Hitze erzeugen.

Verändern Sie nicht die Sicherheitseinrichtungen von ausgerichteten oder geerdeten Netzsteckern. Ein ausgerichteter Stecker verfügt über zwei Pole, von denen der eine breiter ist als der andere. Ein geerdeter Stecker besitzt zwei Pole und einen Erdungskontakt. Der breitere Pol und der dritte Erdungskontakt dienen Ihrer Sicherheit. Wenn der mitgelieferte Stecker nicht in Ihre Wandsteckdose passt, dann kontaktieren Sie bitte einen Elektriker für den Austausch des falschen Steckers.

Schützen Sie Stromkabel davor, betreten oder geknickt zu werden, besonders beim Steckeraustritt, bei der Steckdose und beim Austritt des Kabels aus dem Gerätegehäuse.

Stecken Sie das Gerät bei Gewittern, oder wenn Sie es längere Zeit nicht zu benutzen beabsichtigen, aus.

Lassen Sie alle Service- Arbeiten ausschließlich von qualifiziertem Service- Personal durchführen. Service ist erforderlich, wenn das Gerät auf irgendeine Weise beschädigt wurde, wie zum Beispiel, wenn das Stromkabel oder der Stecker beschädigt wurden, Flüssigkeit darauf verschüttet wurde oder Gegenstände in das Gerätegehäuse hineingefallen sind, oder wenn das Gerät Regen oder Feuchtigkeit ausgesetzt war, es nicht normal funktioniert oder es hinuntergefallen ist.

**Vorsicht:** Diese Serviceanleitungen sind nur für die Verwendung durch qualifizierte Personen gedacht. Um das Risiko eines Elektrischen Schlages zu reduzieren, führen Sie keinerlei andere Servicearbeiten als jene in der Bedienungsanleitung enthaltenen selbst durch, wenn Sie nicht dazu qualifiziert sind.

Installieren Sie das Gerät nicht an einem beengten Platz wie in einem Bücherregal oder einem ähnlichen Schrank, und achten Sie auf eine gute Belüftung an einem offenen Platz. Die Belüftung sollte nicht durch Abdeckung der Belüftungsöffnungen durch Teile wie Zeitungen, Tischtücher oder Vorhänge beeinträchtigt werden.

**Warnung:** Verwenden Sie nur Montage- und Zubehörteile, welche vom Hersteller empfohlen oder geliefert wurden (wie zum Beispiel exklusive Netzzeile, Batterien usw.).

**Warnung:** Beachten Sie bitte die Informationen an der Außenseite des Gerätegehäuses bezüglich elektrischer und Sicherheitsinformationen, bevor Sie das Gerät installieren und in Betrieb nehmen.

**Warnung:** Um die Gefahr eines Brandes oder Stromschlags zu verringern, schützen Sie das Gerät vor Regen oder Feuchtigkeit. Das Gerät sollte keinen tropfenden oder spritzenden Flüssigkeiten ausgesetzt werden, und es sollten auch keine mit Flüssigkeiten gefüllte Gefäße wie Vasen auf dem Gerät platziert werden.

**Warnung:** Anschlüsse, welche mit dem Symbol  für Spannung gekennzeichnet sind, können Spannungen aufweisen, welche von einer Größenordnung sind, die eine Gefahr eines Stromschlags darstellen. Die externe Verkabelung zu diesen Anschlüssen erfordert die Installation durch eine qualifizierte Person oder die Verwendung von fertig konfektionierten Leitungen oder Kabeln.



Anschluss mit Schutzerdung. Das Gerät sollte an einer Wandsteckdose mit Schutzerdungsverbindung angeschlossen werden.

Das Gerät wurde für die Verwendung in gemäßigten / tropischen Klimaregionen konstruiert.

**Klasse 1  
Laserprodukt**

Dieses Zeichen besagt, dass in diesem Gerät eine Laserkomponente verbaut ist. Ein Öffnen des Geräts kann den Benutzer einer Belastung durch Laserstrahlung aussetzen.

Das Gerät mit Klasse 1 Konstruktion sollte an eine Netzsteckdose mit Schutzerdungsverbindung angeschlossen sein.

**Stromversorgung:** Die Netzspannung des LEAK CDT ist an der Rückseite ausgewiesen. Falls diese Spannung nicht mit der Spannung des Stromnetzes in Ihrer Region übereinstimmt, dann sollten Sie den LEAK Händler bezüglich einer Anpassung des Geräts konsultieren.

Die Netzsicherung an der Rückseite ist zugänglich, wenn der IED Stecker entfernt worden ist. Im seltenen Fall, dass die Netzsicherung gebrochen ist, überprüfen Sie nach einem augenscheinlichen Grund, bevor Sie die Sicherung durch eine solche von gleichem Typ und mit gleichen Werten ersetzen.

**Warnung:** Es sollten Dinge mit offenen Flammen wie z.B. brennende Kerzen auf das Gerät gestellt werden.

**Warnung:** Bei der Entsorgung von Batterien sollten die gültigen Umweltschutz- und Recyclingvorschriften beachtet werden.

**Warnung:** Vorsicht bei der Verwendung des Geräts bei tropischem Klima.

**Die Werte der Sicherungen lauten:**

220-240 V (UK, Europa, China, usw.) T630mA 250 V Slow Blow.

100-120 V (USA, Japan, usw.) T 1AL 250 V Slow Blow.

# Einführung

Beim LEAK CDT handelt es sich um einen leistungsfähigen CD Spieler mit der zusätzlichen Funktion einer Wiedergabe von USB Speichermedien.

Um einen problemlosen Betrieb zu gewährleisten, lesen Sie bitte diese Bedienungsanleitung sorgfältig durch, bevor Sie das Gerät verwenden. Bewahren Sie die Bedienungsanleitung nach dem Lesen bitte für zukünftigen Gebrauch sorgfältig auf.

## Funktionen

- CD/CD-R/CD-RW Kompatibilität
- Wiedergabe von USB Speichermedien (MP3/WMA/AAC/WAV)
- Display Ein/Aus Option
- Automatische Geräteaktivierung mittels 12 V Triggerausgang
- Auto Standby Fnktion mit der Funktion Ein/Aus

## Auspacken der Geräte

Packen Sie bitte die Lieferung vollständig aus. Der Karton sollte die folgenden Teile enthalten:

- Den LEAK CDT Spieler
- Ein für Ihre Region passendes IEC Netzkabel
- Einen Fernbedienung
- Diese Bedienungsanleitung für den LEAK CDT

Falls irgendwelche Teile fehlen, konsultieren Sie bitte den Händler, bei welchem Sie das Gerät gekauft haben.

Packen Sie das Gerät und die Zubehörteile sorgfältig aus. Achten Sie darauf, beim Entfernen der Schutzhülle aus Polyäthylen nicht die Oberfläche zu beschädigen. Heben Sie das Verpackungsmaterial für zukünftige Verwendung auf. Bewahren Sie die Bedienungsanleitung und Informationen bezüglich Datum und Ort des Ankaufs Ihrer Geräte für künftige Verwendung auf. Falls Sie das Gerät an eine dritte Partei weitergeben, dann vergessen Sie bitte nicht, auch diese Bedienungsanleitung mit auszuhändigen.

Anmerkung: Der LEAK CDT sollte mit den DIGI oder OPT Ausgängen direkt mit einem Vorverstärker mit eingebautem D/A Wandler verbunden werden. Der Spieler ist nur mit CDs mit 120 mm (4,73") Durchmesser kompatibel.

## Aufstellung

Das Gerät muss auf einer stabilen, geraden und ebenen Oberfläche aufgestellt werden.

Bevor Sie den LEAK CDT an das Stromnetz anschließen, vergewissern Sie sich, dass Ihre Netzspannung mit der an der Rückseite des Geräts angegebenen Netzspannung übereinstimmt. Falls Sie nicht sicher sind, fragen Sie bitte Ihren Händler. Falls Sie in eine Region mit unterschiedlicher Netzspannung ziehen, dann ersuchen Sie einen von LEAK ernannten Händler oder einen kompetenten Servicetechniker um Unterstützung.

## Bedienungselemente und Anschlüsse

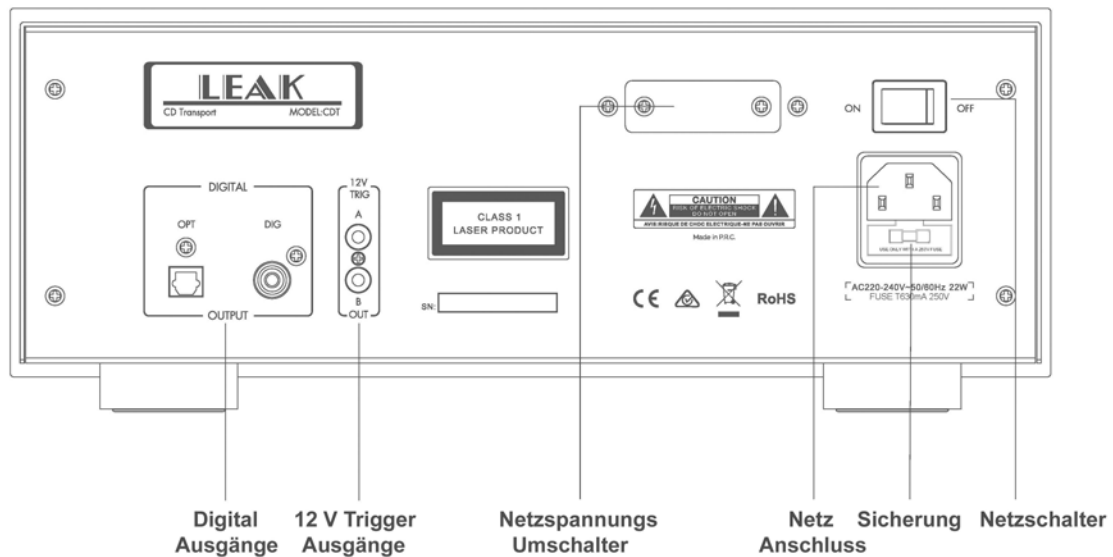
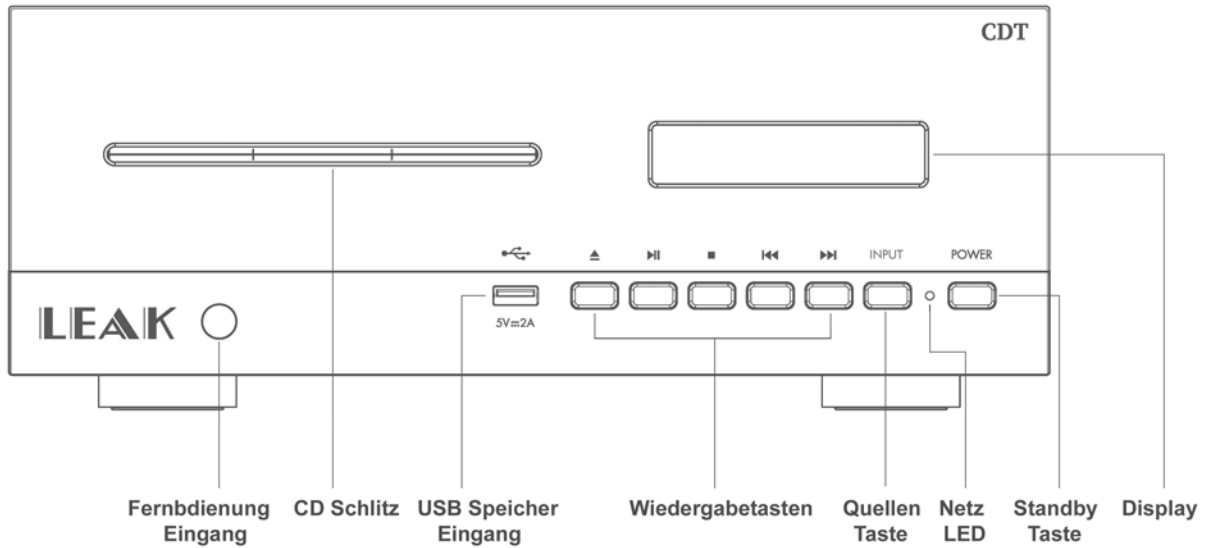

## Fernbedienung

Beachten Sie: Die ausgekreuzten Tasten der Fernbedienung dienen der Verwendung mit anderen Produkten von LEAK, wie zum Beispiel dem LEAK CDT und sind deshalb bei der Verwendung mit dem LEAK CDT ohne Funktion.

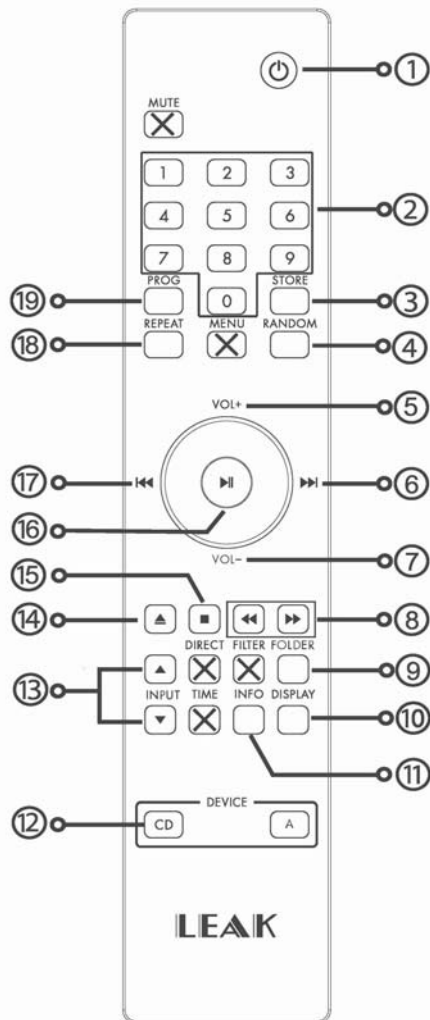

- |    |             |  |
|----|-------------|--|
| 1  | STANDBY     | Standby  |
| 2  | Number Keys | Ziffertasten   |
| 3  | STORE       | Speicher   |
| 4  | RANDOM      | Drücken, um die Zufallswiedergabe zu wählen.   |
| 5  | VOL+        | Drücken, um in Dateien aufwärts zu blättern (USB Abspielmodus)   |
| 6  | ▶▶          | Drücken, um zum nächsten Titel weiterzuschalten (Wählen Sie dann die Dateien. (USB Abspielmodus)   |
| 7  | VOL-        | Drücken, um in den Dateien abwärts zu blättern (USB Abspielmodus)  |
| 8  | ◀◀ ▶▶       | Drücken und Halten für schnelle Rückwärts-/Vorwärtssuche   |
| 9  | FOLDER      | Im Listen Interface: leicht drücken, um zum vorigen Ordner zurückzukehren, lange drücken, um zum obersten Order zurückzukehren<br>Im Wiedergabe Interface: lange drücken, um zwischen „F“ (Ordner) oder „A“ (Alle) Modus umzuschalten (USB Abspielmodus, siehe Seite 10) |
| 10 | DISPLAY     | Drücken, um Display Ein / Aus zu schalten  |
| 11 | INFO        | Anzeige der Liederinformation, Umschalten zwischen Titelnamen, Künstlernamen, Musikrichtung und Home Interface (nur im USB Abspielmodus)   |
| 12 | CD          | Drücken, um den LEAK CDT Fernbedienungsmodus zu wählen (Drücken Sie die A Taste, um den STEREO 130 zu steuern)   |
| 13 | INPUT       | Drücken, um zwischen CD / USB Wiedergabe umzuschalten  |
| 14 | ▲           | Drücken, um die CD auszuwerfen oder zu laden   |
| 15 | ■           | Drücken, um die CD Wiedergabe zu stoppen<br>Im Programmier Wiedergabemodus drücken Sie zweimal, um den Programmiermodus zu verlassen (CD Abspielmodus)   |
| 16 | ▶▶          | Wiedergabe / Pause (CD / USB Abspielmodus) Aufrufen von Dateien (USB Abspielmodus)   |
| 17 | ◀◀          | Einmal drücken, um den aktuellen Titel zu wiederholen. Nochmaliges Drücken springt zurück zum vorigen Titel (CD Abspielmodus)<br>Einmal drücken, um zum vorigen Titel zurückzuspringen. Wählt Dateien aufwärts (USB Abspielmodus)  |
| 18 | REPEAT      | Drücken, um einen Wiederholungsmodus zu wählen (Wahl zwischen Einzelwiederholung, Titelwiederholung und Wiederholung der ganzen Abfolge)   |
| 19 | PROG        | Drücken, um Titel Ihrer Auswahl zu programmieren, wenn sich der Spieler nicht gerade im Abspielmodus befindet (CD Abspielmodus)  |

### Anmerkung:

Verwenden Sie stets AAA Batterien und ersetzen Sie diese in Sets. Mischen Sie niemals alte und neue Batterien.

Sehr schwache Batterien können leak werden und die Fernbedienung beschädigen. Ersetzen Sie die Batterien deshalb rechtzeitig! Bei unsachgemäßer Behandlung einer Batterie besteht Feuer- und Brandgefahr. Zerlegen, zerquetschen, zerstechen Sie deshalb Batterien nicht und schließen Sie nicht die Kontakte kurz. Entsorgen Sie Batterien auch nicht in Feuer oder Wasser.

Versuchen Sie nicht, Batterien zu öffnen oder zu reparieren. Entsorgen Sie gebrauchte Batterien in voller Übereinstimmung mit den in Ihrer Region gültigen Vorschriften und Bestimmungen.

## Anschließen

### Digitale, Koaxiale und Optische Ausgänge

Der LEAK CDT verfügt über einen koaxialen und einen optischen SPDIF Digitalausgang. Verwenden Sie ein passendes digitales koaxiales (voll geschirmtes) oder optisches Verbindungskabel vom entsprechenden Ausgang des LEAK CDT zum Eingang eines D/A Wandlers oder zum Digitaleingang an Ihrem Verstärker oder Vorverstärker, wie das nachfolgend am Beispiel dargestellt ist.

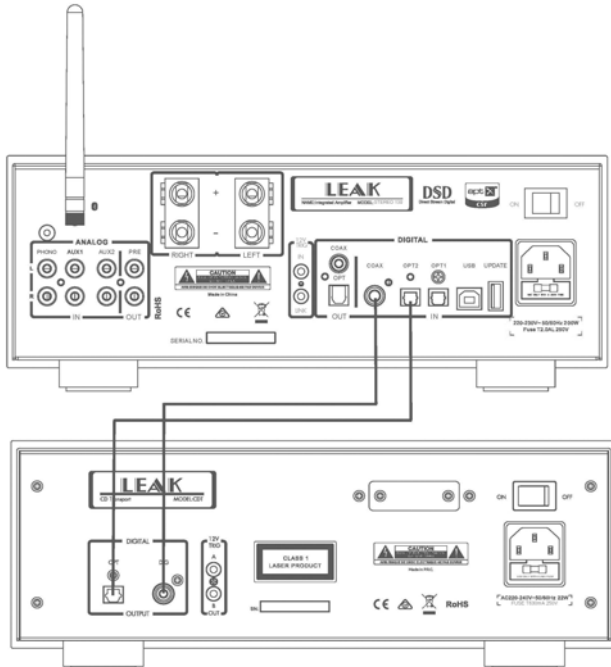

### Triggeranschlüsse

Die Rückseite des LEAK CDT verfügt über ein Paar von 12 V Triggerausgängen, welche mit dem LEAK STEREO 130 verbunden werden können, oder mit einer 12 V Triggereingangsbuchse jedes anderen Audiogeräts. Da ermöglicht die gemeinsame Steuerung für das Ein- und Ausschalten der an den Trigger angeschlossenene Geräte. Für die Verbindung der 12 V Trigger Geräte (Master und Slave) sollte ein mit 3,5 mm Klinkesteckern konfektioniertes Audiokabel verwendet werden.

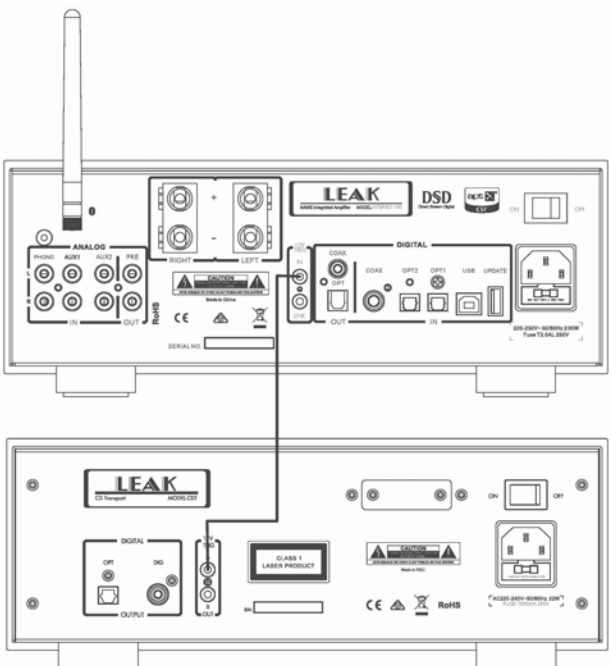



# Betrieb 1

## Ein- und Ausschalten

Stecken Sie das Netzkabel in die Netzsteckdose und schalten Sie das Gerät dann mit dem Netzschalter an der Rückseite ein. Der LEAK CDT befindet sich im Standby Modus, wenn er eingeschaltet wird. Die NETZ LED an der Vorderseite erscheint in dunkelroter Farbe.

## Standby Modus

um den LEAK CDT aus dem Standby Modus zu bringen, drücken Sie die  Taste an der Fernbedienung, oder drücken Sie die POWER Taste an der Vorderseite des Geräts. Die Anzeige an der Vorderseite des LEAK CDT zeigt nun den Begrüßungsbildschirm.

Sie können die „Auto Standby“ Funktion durch Drücken und Halten der POWER Taste an der Vorderseite für einige Sekunden aktivieren, dann die gewünschte Funktion aus der nachfolgend angeführten Liste auswählen, und mit einem kurzen Druck auf die POWER Taste abschließen.

- 20 Minuten Auto-Standby  
Die Netz LED Anzeige blinkt zweimal: Auto-Standby 20 Minuten. Der LEAK CDT schaltet automatisch in den Standby Modus, wenn über einen Zeitraum von 20 Minuten kein Signaleingang festgestellt wird.
- 1 Stunde Auto-Standby  
Die Netz LED Anzeige blinkt dreimal: Auto-Standby 1 Stunde. Der LEAK CDT schaltet automatisch in den Standby Modus, wenn über einen Zeitraum von 1 Stunde kein Signaleingang festgestellt wird.
- Kein Auto Standby (Werkseinstellung)  
Die Netz LED Anzeige blinkt einmal: Auto-Standby Never. Der LEAK CDT schaltet sich nicht in den Standby Modus.

## Wahl des Medienwiedergabemodus

Drücken Sie die INPUT Taste an der Fernbedienung oder an der Vorderseite des CDT, um zu wählen, welches Medium wiedergegeben werden soll.

**Disc:** Wählen Sie diese Position, um eine Compact Disk abzuspielen. „No Disc“ wird angezeigt, wenn die CD-Lade leer ist.

**USB:** Wählen Sie diese Position, um von einem USB Speichermedium wiederzugeben. „No Drive“ wird angezeigt, wenn kein USB Speichermedium angeschlossen ist.

## CD Wiedergabe

Legen Sie eine Disk in den CD Schlitz ein. Nachdem die Disk ausgelesen ist, wird die Disk Information angezeigt.

Drücken Sie an der Fernbedienung oder an der Vorderseite die  Taste, um die Disk auszuwerfen.

- ▶|| Wiedergabe / Pause
- ◀◀ ▶▶ Voriger / Nächster Titel. Wiederholt die Wiedergabe des Aktuellen Titels durch einmaliges Drücken der PREVIOUS Taste. Abspielen des vorigen Titels durch zweimaliges Drücken.
- ◀◀ ▶▶ Drücken und gedrückt Halten für schnelle Rückwärts- bzw. Vorwärtssuche.
- Stoppen der Wiedergabe

Die Direkteingabe der Titel erfolgt mit der Fernbedienung.

Wählen Sie die gewünschte Titelnummer direkt an der Zifferntastatur der Fernbedienung. Die Disk wird dann beginnend mit dem gewählten Titel abgespielt. Wählen Sie einen Titel mit einer einstelligen Nummer (z.B. 1) auf einer Disk, welche mehr als 10 Titel enthält, dann wartet der Spieler kurz, auf dass Sie eine zweite Stelle eingeben. Wird keine weitere Ziffer eingegeben, dann wird die Wiedergabe bei der eingegebenen einstelligen Titelnummer aufgenommen. Ist die Eingabe ungültig, dann kehrt die Anzeige zum zuvor angezeigten Zustand zurück.

## Wiederholung

Drücken Sie die REPEAT Taste an der Fernbedienung, um einen einzelnen oder alle Titel einer Disk fortlaufend zu wiederholen.

## Zufallswiedergabe

Drücken Sie die RANDOM Taste an der Fernbedienung, um eine Zufallswiedergabe aller Titel zu wählen.

## Programmierte Wiedergabe

Stellen Sie eine benutzerdefinierte programmierte Wiedergabereihenfolge zusammen. Der Programmiermodus kann nur dann genutzt werden, wenn die CD nicht gerade abgespielt wird.

Als erstes öffnen Sie den Programmiermodus durch Drücken der PROG Taste an der Fernbedienung. Navigieren Sie zum gewünschten Titel, dann drücken Sie STORE, um den gewählten Titel zu speichern. Wiederholen Sie diesen Vorgang mit Ihren weiteren gewünschten Titeln, und stellen Sie auf diese Weise Ihre programmierte Wiedergabereihenfolge zusammen.

Drücken Sie die ▶|| Taste, um den programmierten Titel wiederzugeben.

Drücken Sie die ■ Taste, um die Wiedergabe des programmierten Titels zu stoppen. Sobald die programmierte Wiedergabereihenfolge abgeschlossen ist, wird der LEAK CDT stoppen. Drücken Sie die STOP Taste zweimal oder drücken Sie die RANDOM Taste, um den Programmiermodus zu verlassen.

## Betrieb 2

### Wiedergabe von einem USB Speichermedium

- Wiedergabe von Musikdateien direkt vom USB Speichermedium.
- Es können nur USB Speichermedien, welche den nachfolgend beschriebenen hohen Speicherkapazitätsstandards entsprechen, abgespielt werden.
- Der LEAK CDT ist kompatibel mit den Formaten „FAT16“ und „FAT32“.
- Der LEAK CDT kann nur Audiodateien in den Formaten WMA, MP3, WAV und AAC wiedergeben.
- Der Leistungsausgang mit 5 V und 2 A des USB Anschlusses wird für nur die Stromversorgung von USB Speichermedien verwendet. Der USB Port ist nicht dafür geeignet, USB Geräte wie Mobiltelefone oder Tablets aufzuladen.

### USB Wiedergabebetrieb

Schließen Sie das USB Speichermedium an den USB Port an der Vorderseite an.

Wählen Sie USB Wiedergabe, indem Sie die INPUT Taste an der Fernbedienung oder an der Vorderseite zum USB Wiedergabemodus navigieren.

- ▶| Wiedergabe / Pause durch Drücken der Taste an der Fernbedienung oder an der Vorderseite.
- ◀◀ ▶▶ Im Wiedergabe Interface: Drücken Sie diese Taste kurz, um das vorige/nächste Lied zu wählen. An der Vorderseite halten Sie die Tasten für die schnelle Vorwärts- und Rückwärtssuchfunktion gedrückt. Im Dateilisten Interface: Drücken Sie kurz, um das Durchblättern der Dateien nach oben oder unten zu wählen.
- ◀▶ Drücken und halten Sie die Taste, um die schnelle Rückwärts- und Vorwärtssuche zu aktivieren (Nur an der Fernbedienung).
- Stoppt die Wiedergabe einer Musikdatei (Drücken Sie die STOP Taste an der Vorderseite).  
Im Dateilisten Interface: Kurz drücken, um zu den vorigen Dateien zurückzukehren Gedrückt halten, um zum Stammordner zurückzukehren.  
Im Wiedergabemodus: Gedrückt halten, um die Wiedergabe zwischen allen Dateien oder den Dateien im Ordner zu wechseln.

Anmerkung: Diese Funktion ist die gleiche wie die „FOLDER“ Taste an der Fernbedienung.

### „A“ / „F“ Wiedergabe

Im Wiedergabemodus halten Sie die „FOLDER“ Taste an der Fernbedienung gedrückt, oder die „■“ Taste an der Vorderseite, um zwischen den „A“ und „F“ Wiedergabemodi umzuschalten. Wird „A“ gewählt, dann werden alle Dateien des Ordners abgespielt. Wird „FOLDER“ gewählt, dann werden alle Dateien im gewählten Ordner abgespielt.

### Wiederholung

Drücken Sie die Wiederholungstaste an der Fernbedienung, um zwischen der Wiederholung einer Datei, allen Dateien oder sequenzieller Wiedergabe umzuschalten.

### Zufallswiedergabe

Drücken Sie die RANDOM Taste an der Fernbedienung, um eine Zufallswiedergabe aller Titel zu wählen.

### Kompatible Formate

	Abtastfrequenz	Bit Rate	Bit Länge	Erweiterung
<b>WMA</b>	32/44,1/48 kHz.	32 - 320 kBps		.wma
<b>MP3</b>	32/44,1/48 kHz.	32 - 320 kBps		.mp3
<b>WAV</b>	32/44,1/48 kHz.	-	16 Bit	.wav
<b>AAC</b>	32/44,1/48 kHz.	32 - 320 kBps		.m4a

### USB kompatible Dateisysteme

FAT16 oder FAT32

Anmerkung: Falls der USB Speicher in mehrere Partitionen unterteilt ist, dann kann nur das oberste Laufwerk gewählt werden.

Maximale Anzahl der abspielbaren Dateien und Ordner:	Maximalanzahl der Dateien: 65.535
	Maximalanzahl der Ordner: 700

### Infodisplay Schalter

Im Wiedergabemodus drücken Sie die INFO Taste, um die Informationen zum Lied anzuzeigen. Die Anzeige wechselt zwischen Titel, Künstlername, Albumname, Musikrichtung und Home Interface Play. In der Listenanzeige drücken Sie die INFO Taste, um zurück in den Begrüßungsbildschirm zu gelangen.

Achtung: Der CDT zeigt nur Informationen im englischen Textformat an, Nicht-Englischer Text kann fehlerhafte Zeichen verursachen.

## Displayeinstellung

Drücken Sie die DISPLAY Taste an der Fernbedienung, um das Display Ein- und Auszuschalten.

Ist das Display ausgeschaltet: Das Drücken jeder Taste wird augenblicklich die Anzeige aktivieren. Nach einigen Augenblicken schaltet sich die Anzeige wieder aus.

## Garantie

LEAK garantiert, dass dieses Produkt frei von Material- und Verarbeitungsfehlern ist, zu den unten angeführten Geschäftsbedingungen. Während der Garantiezeit wird LEAK defekte Geräte nach Ermessen des Unternehmens das Gerät oder Geräteteile reparieren oder falls notwendig ersetzen, sofern die beanstandeten Mängel auf Material- und/oder Verarbeitungsfehlern beruhen. Die Entscheidung darüber obliegt LEAK.

Die Garantiezeit kann von Land zu Land unterschiedlich sein.

### Garantiebestimmungen und Bedingungen:

Die Garantiezeit beginnt mit dem Kaufdatum (oder mit dem Datum der Lieferung, falls diese später erfolgt).

Die Inanspruchnahme der Garantie ist nur gegen Vorlage des Kaufbelegs/Lieferscheins möglich. Ohne Vorlage der oben erwähnten Unterlagen werden dem Kunden die Reparatur oder der Austausch des Gerätes in Rechnung gestellt.

Sämtliche Reparaturarbeiten werden von LEAK selbst oder von autorisierten Servicestellen oder beauftragten Vertriebsgesellschaften durchgeführt.

Wurden Reparaturen oder Veränderungen am Gerät von nicht autorisierten Personen durchgeführt, dann werden die Garantiesprüche aufgehoben.

Sollte ein zu ersetzendes Teil nicht mehr erhältlich sein, wird es gegen ein anderes, gleichwertiges Produkt ausgetauscht.

Ersetzte Geräte oder Geräteteile gehen in das Eigentum von LEAK über.

Durch die Inanspruchnahme unserer Garantie wird die ursprüngliche Garantiezeit nicht verlängert.

Diese Garantie ist nur in dem Land gültig, in welchem das Gerät gekauft wurde und ist nicht übertragbar.

### Garantieausschlussgründe

1. Bei Geräten, bei denen die Seriennummer entfernt oder verändert wurde oder unleserlich ist.
2. Bei normalem Verschleiß und Schönheitsfehlern.
3. Bei Schäden, die durch den Transport oder die Installation des Gerätes entstanden sind.
4. Bei Unglücksfällen, Fehler durch kommerzielle Nutzung, Überbeanspruchung, Naturkatastrophen, höherer Gewalt, unsachgemäßer Verpackung und Installation, unsachgemäßem Anschluss, unsachgemäßer Behandlung sowie Handhabung oder Bedienung des Gerätes in einer Weise, die mit den in der Bedienungsanleitung enthaltenen Anleitungen unvereinbar ist.
5. Bei Reparaturen oder Veränderungen am Gerät, die nicht von LEAK oder autorisierten Servicestellen oder Vertriebsfirmen Händlern durchgeführt wurden.
6. Bei Produkten, die nicht bei einem autorisierten LEAK Händler gekauft wurden.
7. Produkte, die zum Zeitpunkt des ursprünglichen Kaufs nicht neu waren.
8. Produkte, die mit dem Hinweis „as is“, „as seen“ oder „with all faults“ gekauft wurden.

Reparatur und Ersatz im Rahmen dieser Garantie ist als Rechtsmittel ausschließlich für Konsumenten zu verstehen.

LEAK kann nicht für mittelbare Schäden oder Folgeschäden für eine nicht eingehaltene, ausdrückliche oder stillschweigende Garantie dieses Produktes haftbar gemacht werden. Diese Garantie ersetzt alle anderen ausdrücklichen oder stillschweigenden Garantien, einschließlich der gesetzlichen Zusicherung der Gebrauchstauglichkeit und der Gewährleistung der Eignung für den gewöhnlichen Gebrauch oder Eignung für einen bestimmten Vertragszweck. Von dieser Garantie bleiben die gesetzlichen Bestimmungen zur Gewährleistung im Land des Kaufes unberührt.

In manchen Ländern und US-Staaten ist der Ausschluss bzw. die Beschränkung der Haftung für mittelbaren

Schaden oder Folgeschäden nicht zulässig, d.h. die oben stehende Beschränkung trifft evtl. in Ihrem Fall nicht zu. Diese Garantie gibt Ihnen bestimmte subjektive Rechte, und eventuell stehen Ihnen auch andere Rechte zu, die von Staat zu Staat oder Land zu Land verschieden sind.

### Inanspruchnahme der Garantie:

Um die Garantie in Anspruch zu nehmen, wenden Sie sich an den autorisierten LEAK-Händler, bei dem Sie dieses Produkt gekauft haben. Versenden Sie keine Geräte ohne dies vorher mit Ihrem Händler, LEAK oder deren autorisierten Vertrieb vereinbart zu haben.

Sollte eine Rücksendung Ihres Produkts zur Überprüfung und/oder Reparatur notwendig sein, verpacken Sie dieses sorgfältig, vorzugsweise in der Originalverpackung. Die Rücksendung soll vorbezahlt erfolgen. Wurde eine nicht adäquate Verpackung verwendet, dann kann LEAK die Bereitstellung einer neuen Verpackung in Rechnung stellen.

Es wird empfohlen, eine Versicherung abzuschließen, die Produkte werden auf Risiko des Eigentümers zurückgeschickt. LEAK oder die autorisierten Vertriebe können nicht für Verlust oder Beschädigung auf dem Transportweg haftbar gemacht werden.

## Technische Daten

<b>Modell</b>	<b>CDT</b>
<b>Unterstützte USB Audioformate</b>	WAV, MP3, AAC, WMA
<b>Dateisystem des USB Speichermediums</b>	FAT12, FAT16 und FAT32
<b>Ausgangspegel</b>	500 +/- 50 mVpp
<b>Ausgangsimpedanz</b>	75 $\Omega$
<b>Frequenzgang</b>	20 Hz. - 20 kHz. (+/- 0,01 dB, Ref. 1 kHz.)
<b>Abtastfrequenz</b>	CD - 44,1 kHz. USB Speichermedium - 44,1 kHz. , 48 kHz.
<b>Digitale Ausgänge</b>	1 x Koaxial, 1 x Optisch
<b>Leistungsaufnahme im Standby Betrieb</b>	< 0,5 W
<b>Netzanforderung</b> (abhängig von Region)	220-240 V Wechselstrom - 50 / 60 Hz. 100-120 V Wechselstrom - 50 / 60 Hz.
<b>Abmessungen in mm (BxHxT)</b>	302 x 117,1 x 278 (Metallgehäuse) 326 x 145 x 283 (Holzgehäuse)
<b>Kartongröße in mm (BxHxT)</b>	475 x 248 x 450
<b>Gewicht - netto</b>	5,30 kp (Silber) 6,90 kp (Walnuss)
<b>Ausführung</b>	Silber / Walnuss

Die Technischen Daten können ohne vorherige Ankündigung geändert werden.



Achten Sie bitte auf die korrekte Entsorgung dieses Produktes: Dieses Zeichen zeigt an, dass dieses Produkt EU-weit nicht mit anderem Haushaltsmüll entsorgt werden darf. Um mögliche Schäden durch unkontrollierte Müllentsorgung für die Umwelt oder die Gesundheit zu vermeiden, gebietet verantwortliches Handeln den Einsatz von Recycling, um eine dauerhafte Wiederverwendung der Rohstoffe zu verwirklichen. Um Ihr gebrauchtes Gerät dem Recycling-Kreislauf zuzuführen, machen Sie Gebrauch von den vorhandenen Sammelsystemen oder kontaktieren Sie den Händler, bei dem das Produkt gekauft wurde. Dort kann dieses Produkt einer umweltschonenden und sicheren Verwertung zugeführt werden.

**IAD GmbH.**

International Audio Distribution  
Johann- Georg- Halske- Str. 11  
41 352 Korschenbroich  
Deutschland

Tel.: 0049-2161-61783-0  
Fax: 0049-2161-61783-50  
E-Mail: [info@iad-gmbh.de](mailto:info@iad-gmbh.de)

Satz- und Druckfehler vorbehalten.

Übersetzung: H. Hirner, A - 3500 Krems, 200608

**LEAK**

IAG House, 13 / 14 Glebe Road, Huntingdon, Cambridgeshire, PE29 7DL, UK  
Tel: +44(0)1480 452561 Email: [service@leak-hifi.co.uk](mailto:service@leak-hifi.co.uk) Website: <http://www.leak-hifi.co.uk>